



LED Square High Bay

LHB5



Công suất



CCT CRI Tuổi thọ Hiệu năng

**Được thiết kế nhẹ,
gọn dễ dàng
lắp đặt**

**Hiệu năng
lên tới 135 lm/W**

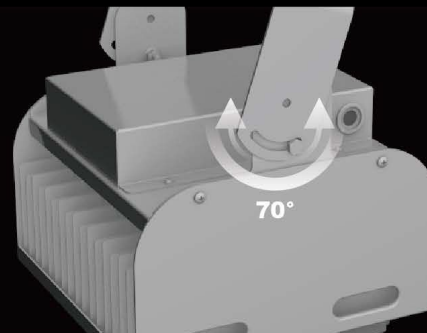
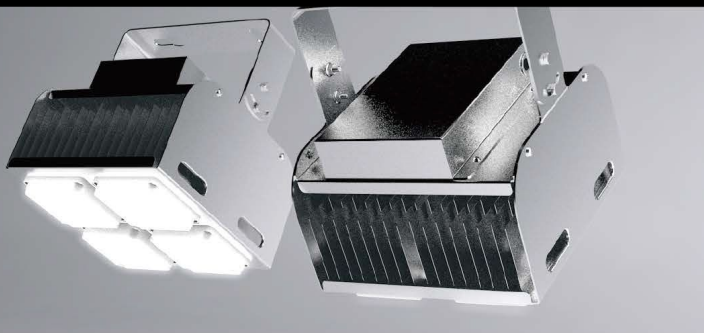
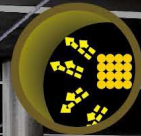

**70°
Góc quay**

Tăng tuổi thọ
Giảm chi phí thay thế
và bảo trì



Sử dụng chip LED cao cấp
cho thời gian sử dụng dài
hơn và duy trì nguồn sáng
tốt hơn

Màu : Bạc

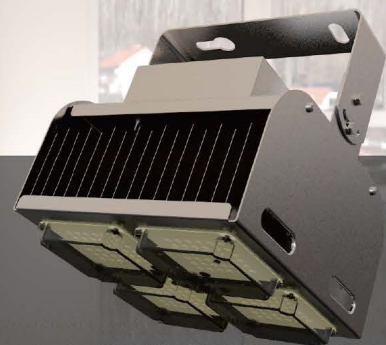
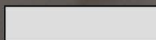

Ứng dụng



Nhà máy



Kho



Siêu thị



Phòng tập



Trung tâm phân phối

Dựa trên cùng điều kiện sáng



Đèn cao áp

400W



Đèn Led High Bay

110W

Tiền điện phải trả hàng năm cho 40 đèn high bays chiếu sáng liên tục 10h với giá điện 2450 h/kwh

143 triệu/năm

39 triệu/năm

Giảm 104 triệu/năm

Save 72%

TẢN NHIỆT TIÊN TIẾN

Thiết kế đặc biệt
Tăng cường đối lưu
Tản nhiệt tốt hơn



Nhôm chuyên dụng

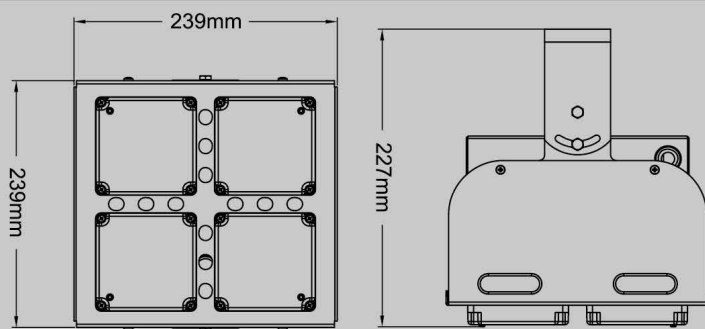

SIZE: 239L x 239W x 227H mm

Intensity(Unit:cd) **80W**

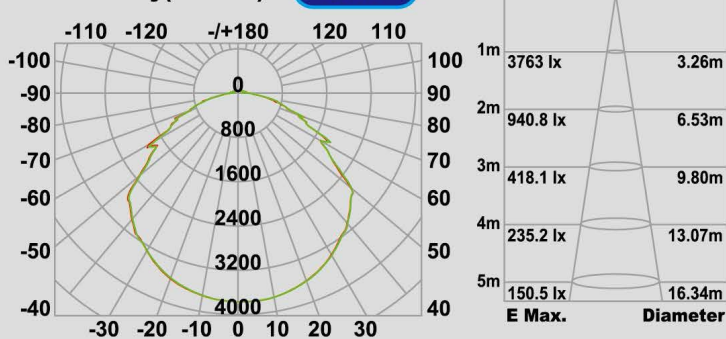

Intensity(Unit:cd) **110W**

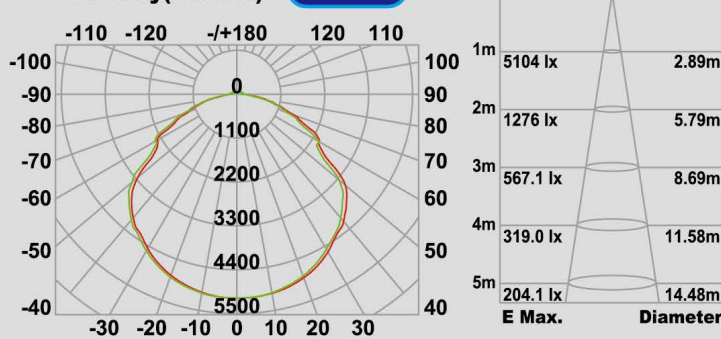

Đặc tính kỹ thuật

Mã số	Công suất	Thông số quang	Nhiệt độ màu	CRI	Góc chiếu	Điện áp đầu vào	Dòng điện đầu vào	Hiệu năng quang	Tuổi thọ	Chuẩn bảo vệ	Trọng lượng	Công suất so với đèn truyền thống
LHB5080B	80W	10800 lm	5000K	>70	110°	120-277V or 100-240V	0.28-1.5A	135 lm/W	50,000 H	IP20	3.0Kg	350W
LHB5110B	110W	14850 lm					0.39-1.5A				3.14Kg	500W



CÔNG TY TNHH TM DV XNK VINH ĐẠT
179/33A HÒA BÌNH, P. HIỆP TÂN, Q. TÂN PHÚ, TPHCM
Điện Thoại : 02839611571 Web: www.vinhdatxnk.com